

# 使用说明书

# IH电磁电饭煲

型号：

SF40HC64



使用产品前请仔细阅读本使用说明书  
阅读后请妥善保管本使用说明书以备查阅



我是电子保修卡  
扫我码上来

## SUPOR 苏泊尔

有巧思 无难事

# 【目录】

一、使用注意事项	1
二、规格型号	3
三、原理与特点	4
四、使用说明	
产品结构	5
装盒附件	5
控制面板	6
操作指引	8
各功能操作说明	9
五、零部件拆装与清洗	15
六、常见故障的判别与维修	17
七、售后服务	19

承蒙惠顾苏泊尔牌电饭煲，为了您能更好的使用我们的产品；使用前，请仔细阅读此说明书，并妥善保管。产品以包装实物为准，若有改型，恕不另行通知。

## 一 使用注意事项

⚠ 当您使用本产品时，特别提醒注意以下内容：

这里所表示的事项是为了防止对您和他人造成伤害，请务必遵守，其表示意思如右图：



一般禁止



禁止接触



禁止拆卸



禁止淋水



强制执行



拔出插头

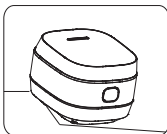

禁止在不稳定或耐热性差的台面上使用，以免导致火灾。

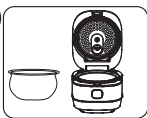

必须使用专用内锅，否则会导致异常。



请不要将产品放置在地毯、台布（乙烯塑料制）等不耐高温的物品上使用，以免煮饭不良或造成火灾。



严禁将内锅置于明火上加热。

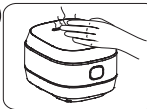

使用中，勿将脸和手靠近蒸汽口，以免烫伤。



正在使用植入型起搏器的顾客，在使用本产品前，请先咨询医师。因本产品的工作，起搏器可能会受到影响。

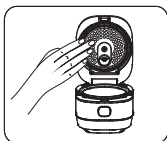

使用中或未完全冷却前，请不要触及煲盖内侧的金属部分，以免烫伤。



使用中如需移动，请勿开盖，以免上盖打开，造成烫伤。



本产品不能在外接定时器或独立的遥控控制系统的方式下运行。



请勿将金属物体，如刀、叉、勺和盖放在线圈盘加热表面，因为它们可能变热。

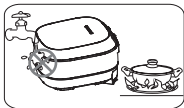

严禁将电饭煲放在潮湿和靠近火源的地方，严禁直接用水冲洗煲体。



烹调中不要打开上盖，以免烫伤和影响烹饪效果。



严禁将湿毛巾放于煲盖上，否则会引起煲体，煲盖的变形，变色。

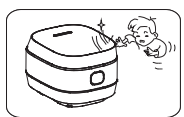

电饭煲使用中，要放在小孩子不能触及的地方，不能让孩子单独操作，以免触电、烫伤。

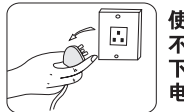

使用完毕后，如不保温应及时拔下（切勿拉扯）电源线。

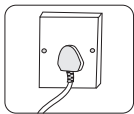

请单独使用额定电流10A以上的插座，与其它电器合用会导致插座过热而引起火花。

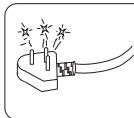

电源插头有灰尘时，要认真擦拭干净，否则会引致漏电和火灾。

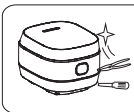

非专业人士不可随意拆卸，否则有引起触电受伤的危险。若有故障请到指定维修点维修。



本产品不可让存在肢体、感官或精神能力缺陷或缺少使用经验和知识的人(包括儿童)使用，除非有负责他们安全的人对他们进行使用相关的监督或指导。



严禁将器具浸入任何液体中。



如果电源软线损坏，必须用专用软线或从其制造商或维修点买到的专用组件来更换。



禁止在靠近墙壁和家具的地方使用，以免因蒸汽和热量导致墙壁、家具变色变形。



电饭煲使用过程中应良好接地，以免触电。



## 二 规格型号

名称	型号	额定容积	额定功率	煮米(杯)	电源
IH电磁电饭煲	SF40HC64	4.0L	1200W	2~8	220V~ 50Hz

### 产品型号及含义

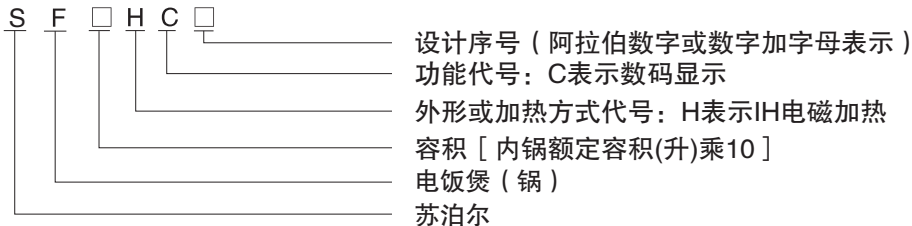

### 三 原理与特点

#### 1、工作原理

IH电磁电饭煲是采用磁场感应涡流加热原理加热的。它利用电流通过线圈产生磁场，当磁场内的磁力线通过铁质锅具底部时，会产生无数小涡流，使锅体本身自行高速发热，然后加热锅内食物。

#### 2、电路原理图

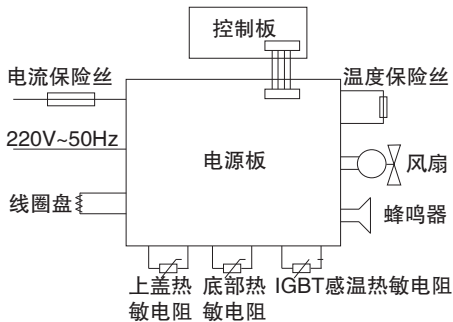

线路如有改动，恕不另行通知

#### 3、产品特点

- ★ 虹吸沥米低糖技术，米饭健康又好吃
- ★ 6层聚能球釜，环流大沸腾 粒粒更饱满
- ★ IH磁热高效大火力，立体加热更透芯
- ★ 304不锈钢低糖甑，食品接触用材质，虹吸低糖更健康
- ★ 全触控面板，操作体验全新升级
- ★ 304食品接触用可拆内盖，使用安全更安心







## 四 使用说明

### 1、产品结构



注：器具正常工作的海拔高度范围为0-2000米。

### 2、装盒附件

						说明书插页 说明书 (含保修卡)
量杯	低糖甑	蒸架	电源线	汤勺	饭勺	

### 3、控制面板

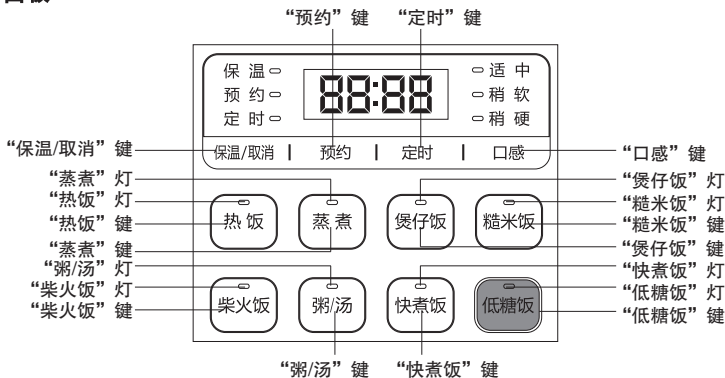

#### 按键操作简介



待机状态下按此键，数秒后系统自动进入“热饭”功能烹饪状态。



待机状态下按此键，数秒后系统自动进入“蒸煮”功能烹饪状态。



待机状态下按此键，数秒后系统自动进入“煲仔饭”功能烹饪状态。



待机状态下按此键，数秒后系统自动进入“糙米饭”功能烹饪状态。



待机状态下按此键，数秒后系统自动进入“柴火饭”功能烹饪状态。



待机状态下按此键，数秒后系统自动进入“粥/汤”功能烹饪状态。



待机状态下按此键，数秒后系统自动进入“快煮饭”功能烹饪状态。



待机状态下按此键，数秒后系统自动进入“低糖饭”功能烹饪状态。



“柴火饭”及“快煮饭”功能选择状态下，按此键可循环选择：“适中→稍软→稍硬”口感，相应指示灯亮。



选定相应功能，按此键进入相应功能预约状态后，再次按此键可调整预约时间。



选定相应功能，按此键进入相应功能定时状态后，再次按此键可调整定时时间。



- 1、待机状态下，按此键进入保温状态；
- 2、烹饪状态下或功能选择状态下按此键返回待机状态；
- 3、温馨提示：建议保温时间以6小时内为佳，以免米饭变色或变味。

## 4、操作指引

### ●量杯量取米



●米洗净放入内锅后按要求加水。如：4杯五常米加水至4刻度线。  
(下图为内锅刻度示意图，具体以实物为准)

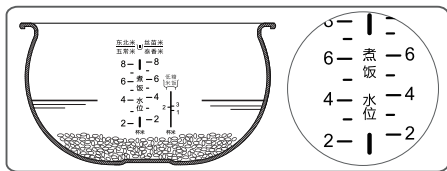

**任何情况下水量不能超过最高水位线**

- 用软布将内锅外表面擦干，内锅放入煲体
- 压下煲盖，至听到“咔嚓”声



- 确认电源线按要求插到位

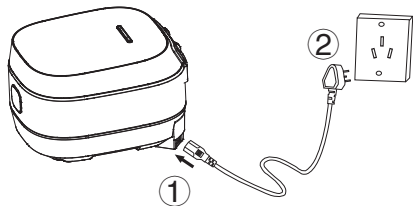

## 5、各功能操作说明

### 热饭功能：

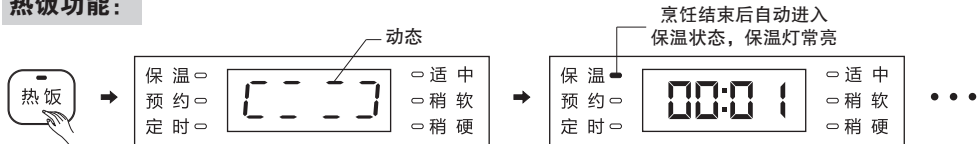

- 注：1、选定“热饭”键后，无需任何操作，数秒后电饭煲自动进入所选功能烹饪状态。  
2、放置太久的冷饭不要进行“热饭”，否则会有臭味。  
3、饭过多不能充分热透，反复热饭或饭太少会导致饭焦糊、结底。

### 蒸煮功能：

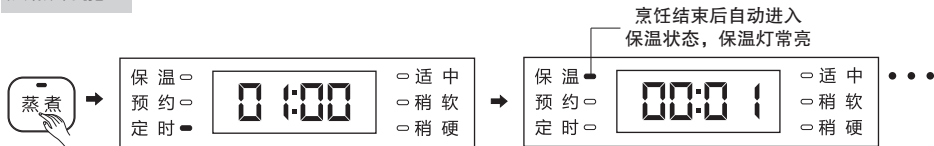

- 注：1、选定“蒸煮”键后，无需任何操作，数秒后电饭煲自动进入所选功能烹饪状态。  
2、蒸架仅适合“蒸煮”功能使用。

## 煲仔饭功能：

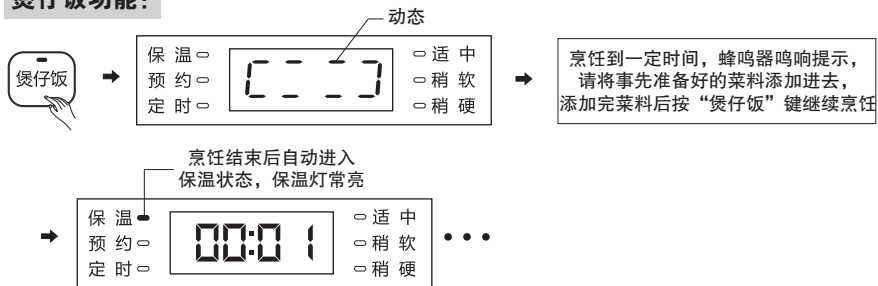

注：选定“煲仔饭”键后，无需任何操作，数秒后电饭煲自动进入所选功能烹饪状态。

## 柴火饭、快煮饭、糙米饭功能：

下图以“柴火饭”功能为例，进行图示说明：

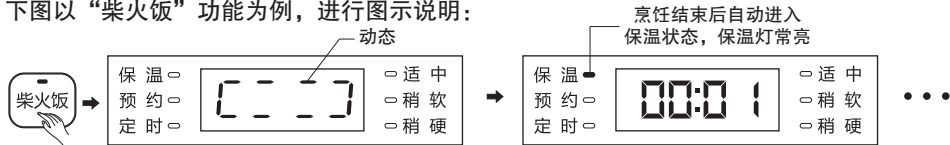

注：1、选定“柴火饭”、“快煮饭”、“糙米饭”键后，无需任何操作，数秒后电饭煲自动进入所选功能烹饪状态。

2、仅“柴火饭”及“快煮饭”功能可通过按下“口感”键进行口感选择。



## 粥/汤功能:

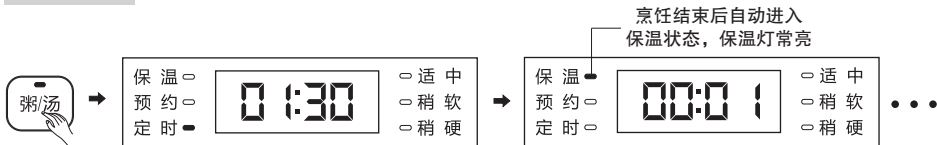

注：选定“粥/汤”键后，无需任何操作，数秒后电饭煲自动进入所选功能烹饪状态。

## 低糖饭功能:

烹饪前准备：内锅按“低糖米饭”刻度线加入适量水，将米洗净后放入低糖甑

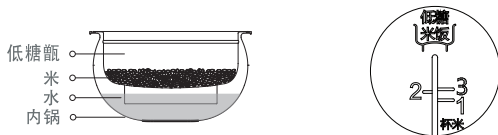

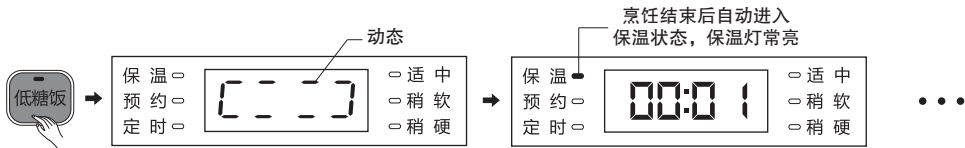

**注：**选定“低糖饭”键后，无需任何操作，数秒后电饭煲自动进入所选功能烹饪状态。

### 低糖饭功能使用注意事项：

- 1、严禁使用此功能烹饪其他食物（如粥、汤、紫菜、燕麦等）；
- 2、“低糖饭”仅限白米饭烹饪，建议优选东北米；
- 3、低糖甑只适用于“低糖饭”功能使用。

### 预约/定时功能说明

功 能	预约设定	定时设定
<input type="checkbox"/> 粥/汤 <input type="checkbox"/> 蒸煮	☑	☑
<input type="checkbox"/> 糙米饭 <input type="checkbox"/> 柴火饭 <input type="checkbox"/> 快煮饭 <input checked="" type="checkbox"/> 低糖饭	☑	☒
<input type="checkbox"/> 煲仔饭 <input type="checkbox"/> 热饭	☒	☒

下图以“粥/汤”功能，预约5小时，定时2小时为例，进行图示说明：

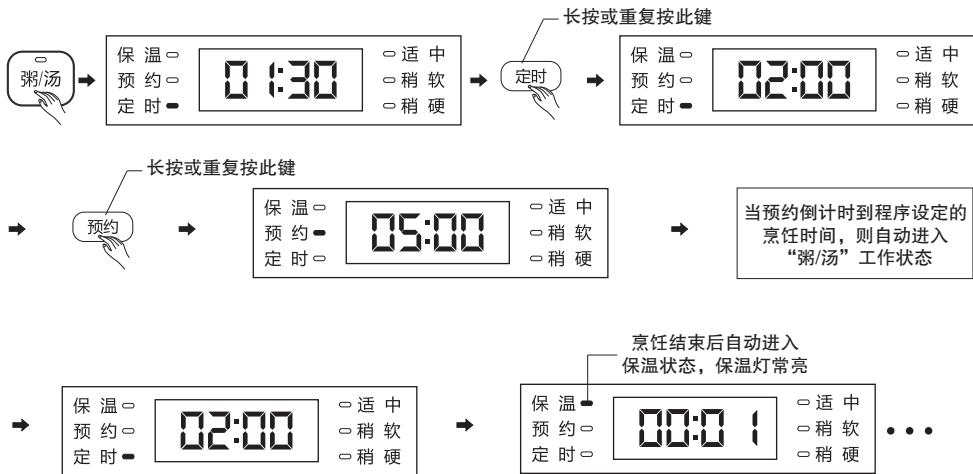

**注：**设定好预约时间后，无需任何操作，数秒后电饭煲自动进入所选功能预约倒计时。

## 温馨提示:

- ◆ 选定功能进入烹饪状态后，不能进行预约、定时等操作；
- ◆ 预约时间需大于定时时间，否则无预约过程；
- ◆ 不能用本产品煮紫菜、燕麦片等易发泡、易膨胀的食物，以免出现堵塞现象；
- ◆ 烹饪过程中请不要随意开盖，以免影响烹饪效果。

各功能默认烹饪时间及可调整时间范围如下表：

烹饪功能	默认烹饪时间	可调烹饪时间范围
蒸煮	1小时	30分钟~1小时30分钟
粥/汤	1小时30分钟	1小时~2小时

## 五 零部件拆装及清洗

### 1. 零部件拆卸与安装

#### 可拆盖拆卸方法



请勿拉扯密封圈，如拉扯变形，会影响密封与微压效果。

#### 可拆盖安装方法



#### 低糖甑密封圈拆卸及安装方法:

(低糖甑密封圈朝向放大示意图)

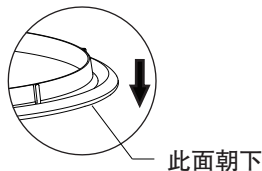
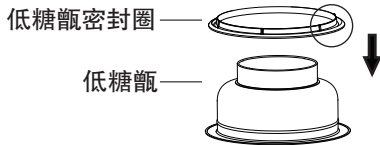

## 2.清洗

### **煲体：**

用湿软布擦拭中板、煲体等外表面，不可用水冲洗；

**切勿用清水直接冲洗本产品，严禁将本产品浸入任何液体中！**

### **内锅：**

用柔软的海绵冲洗后用干软布擦干；

### **可拆盖(可拆卸)：**

每次用完后都需要用清水冲洗干净。

### **低糖甑：**

每次用完后都需要用清水冲洗干净。

**切勿用钢丝球或清洁球等擦拭煲体、内锅、可拆盖、低糖甑内外表面！**

**注意：请务必先拔下电源插头，待煲体冷却后再进行清洗保养。**

## 六 常见故障的判别与维修

如有以下报警提示，说明电饭煲有故障或使用不当：

- 1、数码屏显示E0—顶部传感器开路或短路；
- 2、数码屏显示E1—底部传感器开路或短路；
- 3、数码屏显示E5—检不到锅；

序号	故障现象		产生原因	排除方案
1	指示灯不亮	内锅不热	①电路板电源没有接通 ②电源板坏 ③电路板连线断开 ④主电路控制板坏	①检查开关、插头插座、保险丝、电源线是否完好，并插到位 ②③④送指定维修点维修
		内锅发热	主电路控制板坏	送指定维修点维修
2	指示灯亮	内锅不热	①主传感器故障 ②线圈盘元件烧坏 ③电路板连线部分断开 ④电源板坏	送指定维修点维修

3	煮成焦饭或不能自动保温或异常	①控制板坏 ②主传感器异常	送指定维修点维修
4	煮粥大量溢出	①控制板坏 ②主传感器异常	送指定维修点维修
5	煮饭煮粥长时间不沸腾	①控制板坏 ②传感器异常	送指定维修点维修
6	饭不熟或煮饭时间过长	①焖饭时间不够 ②内锅偏斜 ③内锅与线圈盘座之间有异物 ④内锅变形 ⑤控制板坏 ⑥主传感器异常	①按要求焖饭 ②把内锅轻轻转动使恢复正常 ③用320#砂纸清除干净 ④送指定维修点更换内锅 ⑤送指定维修点维修 ⑥送指定维修点维修

**注:本产品如有故障, 请不要擅自修理, 建议与苏泊尔特约维修点联系。**



## 七 售后服务

### 提供一年的保修

苏泊尔电饭煲自购买日起提供一年保修服务，保修期的起始日期以所购产品的发票日期为准。在家庭正常使用情况下，非人为导致的破裂或损坏，购买者可以带上保修卡、发票和损坏产品到苏泊尔特约维修点办理维修。

下列情况之一者，不属于免费维修范围：

- ◆ 由于没按说明书上要求操作而造成的故障；
- ◆ 由于跌落、碰撞等人为而造成的故障；
- ◆ 由于自行装拆、修理而造成的故障；
- ◆ 由于意外、误用、乱用、故意损坏而造成的故障；
- ◆ 商业用途上造成的变色、擦伤、积垢或过热损坏等所造成的故障。

对于超过保修期或不属于免费维修的产品，本公司顾客服务部也会热情为您服务。

- ◆ 保修期外终身维修；
- ◆ 制造单位有改型的权利，恕不另行通知。

### 用户反馈

承蒙惠顾苏泊尔产品，谨此致以谢意！我们本着“用户满意”的宗旨，为了更及时的为您提供维修、咨询等服务，帮助您处理在使用过程中遇到的问题，请填写好意见反馈卡回执本公司顾客服务部，以便建立用户服务档案。如您遇到服务不周的情况，请拨打全国服务热线：400-8899-717，我们将给予您满意的答复。

#### 顾客服务部联系方式：

**地址：**浙江省杭州市高新（滨江）区滨安路501号   **邮编：**310052

**全国服务热线：**400-8899-717

**网址：**www.supor.com.cn

服务网点联系方式如有变动，敬请查询www.supor.com.cn苏泊尔集团网站。

# 苏泊尔产品保修卡

产品名称：\_\_\_\_\_ 产品型号：\_\_\_\_\_

出厂日期：\_\_\_\_\_年\_\_\_\_\_月\_\_\_\_\_日

发票号码：\_\_\_\_\_

购买日期：\_\_\_\_\_年\_\_\_\_\_月\_\_\_\_\_日

购买者姓名：\_\_\_\_\_

地址：\_\_\_\_\_ 邮编 \_\_\_\_\_ 电话 \_\_\_\_\_

商场名称：\_\_\_\_\_ 商场盖章 \_\_\_\_\_

地址：\_\_\_\_\_ 邮编 \_\_\_\_\_ 电话 \_\_\_\_\_



# 苏泊尔产品意见反馈卡

产品名称：\_\_\_\_\_ 产品型号：\_\_\_\_\_

出厂日期：\_\_\_\_\_年\_\_\_\_\_月\_\_\_\_\_日

发票号码：\_\_\_\_\_

购买日期：\_\_\_\_\_年\_\_\_\_\_月\_\_\_\_\_日

购买者姓名：\_\_\_\_\_

地址：\_\_\_\_\_ 邮编 \_\_\_\_\_ 电话 \_\_\_\_\_

商场名称：\_\_\_\_\_ 商场盖章 \_\_\_\_\_

地址：\_\_\_\_\_ 邮编 \_\_\_\_\_ 电话 \_\_\_\_\_

# · 维修状况登记栏 ·

维修日期			
维修情况			
经手人			



## · 客户意见栏 ·

客户签名： \_\_\_\_\_

请用户购买时认真填写该卡，并经商场盖章，并在 30 天内寄回本公司顾客服务部。本公司将为您建立用户档案，为您的产品实行跟踪服务。

**该卡请寄回本公司顾客服务部**

将反馈卡回执本公司请寄：

浙江省杭州市高新(滨江)区滨安路501号 (310052)

# SUPOR

顾客服务部

版本号:SF40HC64-SM

执行标准号:

GB4706.1-2005 GB4706.19-2008 GB4343.1-2018

GB17625.1-2012 QB/T4099-2010

### 能效表(GB12021.6-2017)

\*本品最节能煮饭档为“快煮饭”功能

型号 \ 能效	能效等级	热效率值 (%)	待机功率 (W)	保温能耗 (W.h)	内锅材质
SF40HC64	2级	86	1.8	35	金属



商标持有人：浙江苏泊尔股份有限公司

制造商：浙江苏泊尔家电制造有限公司

地址：浙江省杭州市高新（滨江）区滨安路501号

网址：<http://www.supor.com.cn>